



Váci Polgármesteri Hivatal
Műszaki Osztály - Főmémnökség

Napirend:

ELŐTERJESZTÉS
Vác Város Önkormányzat Képviselő Testület
Városfejlesztési és Környezetvédelmi Bizottság
2019. év július hónap 02. napi ülésére

Szám:	12/441-1/2019.
Tárgy:	Kerékpárfa elhelyezése a kerékpárút mentén
Melléklet:	Kerékpárfa fotó – 1.melléklet Műszaki rajz – 2.melléklet Tervezett helyszínrajz – 3.melléklet Helyszínfotó – 4.melléklet
Előterjesztő:	Magos Attila osztályvezető
Készítette:	Magos Attila osztályvezető
Előadó:	–
Előzmény/korábbi döntés: Terjedelem:	5 oldal
Bizottsági tárgyalások:	VKB
<u>Döntéshozatal módja:</u>	<i>nyilvános ülés (Mötv. 46. § (1)) egyszerű többség (Mötv. 47. § (2))</i>

Törvényességi
véleményezésre bemutatva: dr. Zsidel Szilvia Jogi Osztály osztályvezető 

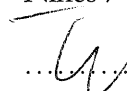
Törvényességi észrevétel: Deákné dr. Szarka Anita jegyző  Nincs / az alábbi:

Véleményezésre megkapta: Pető Tibor alpolgármester 

Tisztelt Elnök Úr! Tisztelt Bizottság!

A Michlein Hungária Kft felajánlotta Vác Városa részére, hogy a mellékletekben bemutatott kerékpártároló fát legyártatja és elhelyezi saját költségén.

A szerkezet 16 kerékpár tárolására alkalmas.

A kerékpártároló fa megjelenése játékos, fát stilizáló. A helyi építészeti-műszaki tervtanács a Duna-partot, mint nagy kerékpáros forgalmat vonzó, fás területet javasolja megfelelő helyszínnek. Ezen belül is, a nagyjátszótér környékét, ahol a közeljövőben turistaforgalmat vonzó kiszolgáló pavilonsor kihelyezését is tervezi az Önkormányzat. (Ennek megtervezésére későbbiekben kerül sor, jelenleg egy javaslatot tartalmaz a 3. melléklet) A tervezett pavilonsor szimbólikus elemévé tudna válni a „fa”, mely már meglévő burkolt területre kerülne, zöldfelület veszteség nélkül. A burkolt felület javítása szükséges lehet az elhelyezés előtt.

A kerékpárfa az útburkolatra rögzített, tisztítható.

Ilyen kerékpárfa Nyíregyházán található a tófürdő bejáratánál.

Kérjük a Tisztelt Bizottságot az előterjesztés megtárgyalására és a határozati javaslat elfogadására.

Vác, 2019. június 26.

Tisztelettel:

Magos Attila
osztályvezető

Határozati javaslat

Vác Város Önkormányzat Képviselő-testület Városfejlesztési Környezetvédelmi Bizottsága átruházott jogkörben hozzájárul, hogy a melléklet szerinti kerékpárfát a mellékelt területen elhelyezzék.

Határidő: azonnal

Felelős: Műszaki Osztály



1.melléklet és 2. melléklet

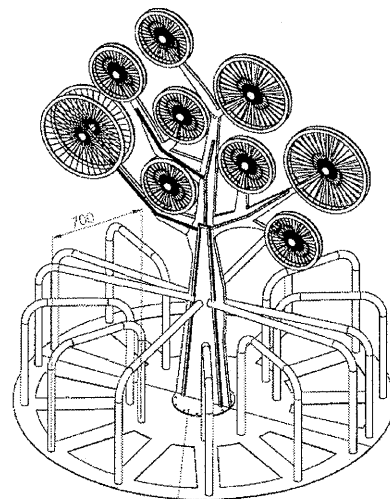
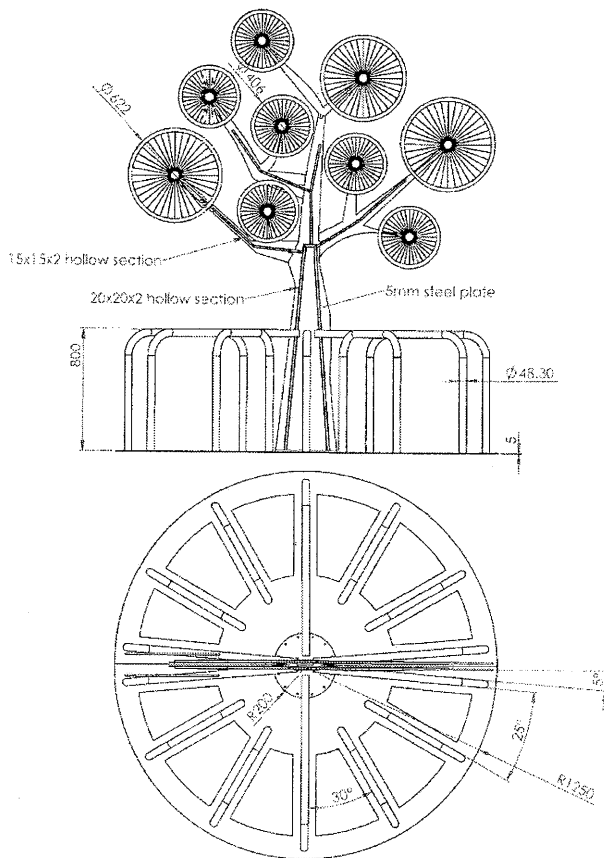

Unit of measure: mm

TORTER

info@torter.hu www.torter.hu

S235

Cover:

Scale: 1:20

Date: 2017.01.27.

Mészáros Zoltán

Vác a Dunakanyar szíve

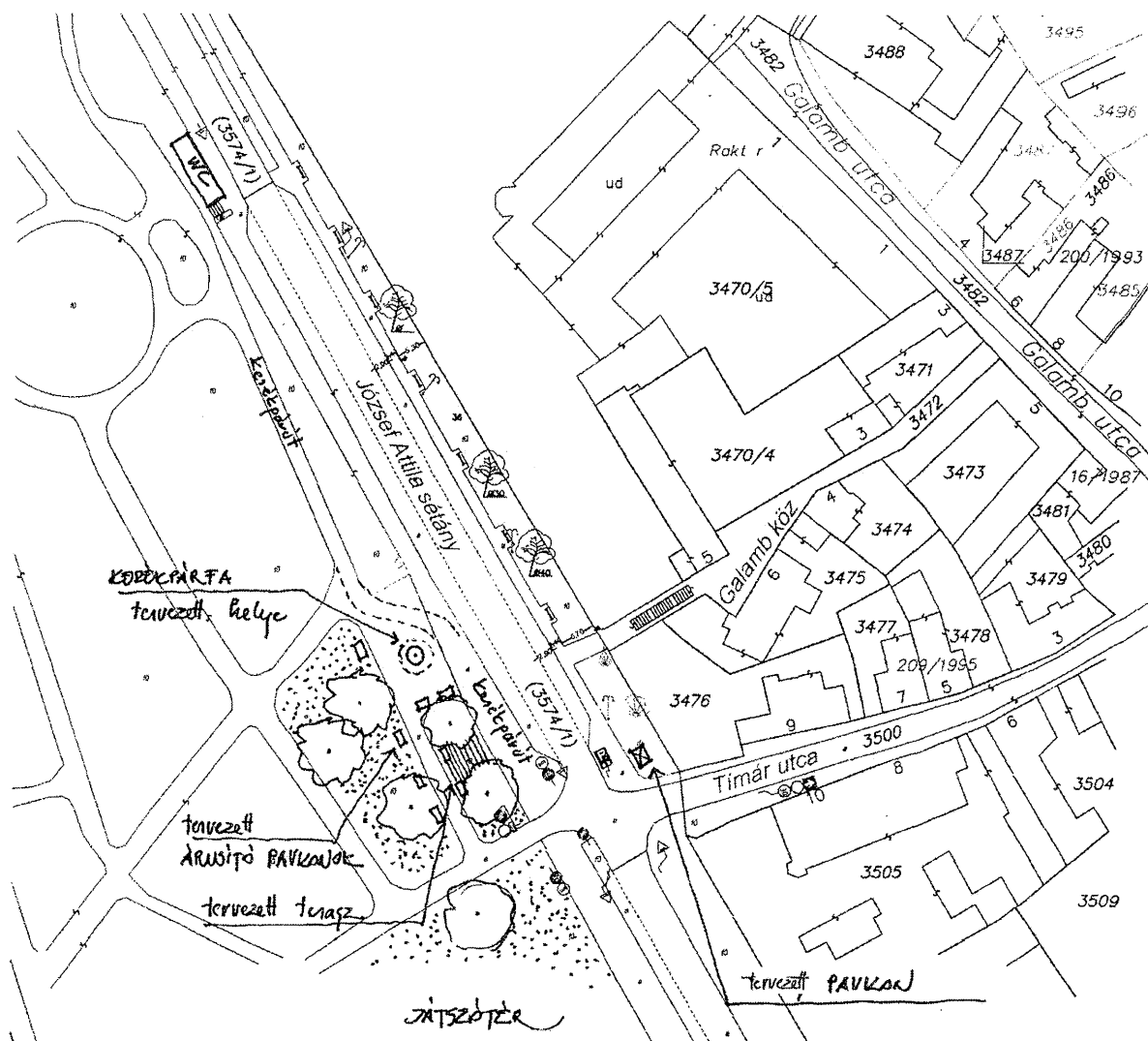

3. melléklet – tervezett helyszínrajz

4. melléklet- helyszíni fotó



Vác a Dunakanyar szíve

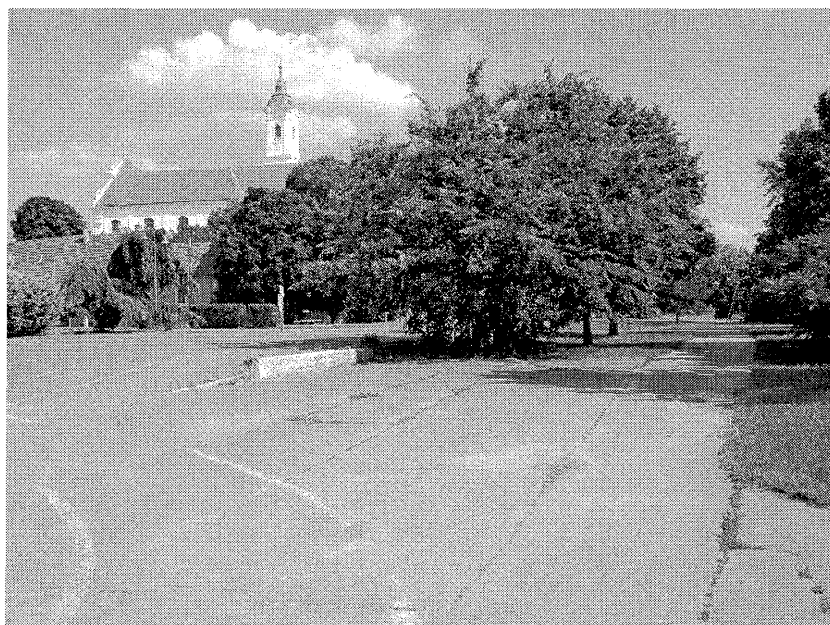

Vác a Dunakanyar szíve